



Návod k obsluze

Propan-butanové mobilní zahradní topidlo ETNA Typ TZ02001 - HSS-A(PC)
Propan-butanové mobilní zahradní topidlo ETNA Nerez Typ TZ02002 - HSS-A(SS)

Důležité

Pečlivě si přečtěte tento návod k obsluze, abyste se dobře seznámili se spotřebičem před jeho připojením k LPG láhvi na plyn. Tento návod uschovejte pro budoucí použití !

Použití

Tato propan-butanová mobilní zahradní topidla ETNA Typ TZ02001 a ETNA Nerez Typ TZ02002 (dále jen topidlo) jsou určena pro zvýšení tepelné pohody za chladného počasí ve venkovním prostředí nebo dostatečně větraných prostorech (zahradních restauracích, tržičkách, zahradách, terasách apod.).

Topidlo je spotřebič kategorie I_{3B/P(30)}.

Topidlo je konstruováno jako nízkotlaké ke spalování plynné směsi propan-butanu (dále jen PB).

Topidlo je spotřebič na propan-butan, který se připojuje přes redukční ventil Typ NP01008 (s výstupním tlakem 30 mbar) a spojovací hadici (odpovídající EN 559, o délce 1 m), na 10 kg tlakovou LPG láhev (s max. provozním tlakem do 1,7 MPa).

Tlaková láhev je plněna propan-butanovou (PB) směsí A1 nebo B (značení dle ISO 4706), což je označení pro letní (60 % B, 40 % P) nebo zimní (40 % B, 60 % P) směs. Obě směsi jsou použitelné, mají však mírně odlišné fyzikální vlastnosti.

Pro jiné druhy paliv spotřebič nelze použít ani provést přestavbu spotřebiče !

Snaha o připojení jiných typů láhví na plyn může být nebezpečná !

V obchodech se LPG láhve prodávají prázdné, jejich naplnění Vám výměnným způsobem zajistí označené prodejní místo nebo distributor tlakových lahví. Při každé výměně LPG láhve si vyžádejte informace pro její bezpečné skladování a používání !

LPG (Liquefied Petroleum Gas) - zkapalněný uhlovodíkový plyn.

10 mbar = 1 kPa

Příslušenství

1ks redukční ventil Typ NP01008 – pevně nastavený tlak 30 mbar
1ks hadicová spona Typ IM905
1ks spojovací materiál (viz. Montáž topidla)

Technická data

Země přímého určení spotřebiče .. Česká republika (CZ), Slovensko (SK), Maďarsko (HU)
Zdroj 10 kg LPG láhev plněná PB směsí A1 nebo B
Pracovní tlak 30 mbar
Příkon maximální 11,7 kW
Spotřeba maximální 840 g / h
Příkon minimální 5 kW
Spotřeba minimální 450 g / h
Výška 2,24 m
Hmotnost (Typ TZ02001) 20,5 kg
Hmotnost (Typ TZ02002) 17,5 kg
Hlavní tryska Ø 1,9 mm
Tryska zapalovacího hořáku Ø 0,20 mm

Instalace musí odpovídat místním předpisům nebo, pokud neexistují, standardům pro skladování kapalných ropných plynů a manipulaci s nimi.

Je možno používat pouze typu spojovací hadice schválené výrobcem nebo distributorem. Spojovací hadice musí být při provozu zajištěna proti oděru a ožehnutí nebo jinému mechanickému poškození.

Spojovací hadice nesmí být nastavována ani jinak upravována. Doba životnosti spojovací hadice je z bezpečnostních důvodů 2 roky od prvního použití. Po uplynutí této doby zašlete spotřebič distributorovi k výměně hadice protože hadice je pevně nalisovaná na trubce armatury a spotřebitel si ji nemůže sám vyměnit.

Umístění topidla

- 1) Pro venkovní použití nebo pro dostatečně větrané prostory.
- 2) U dostatečně větraného prostoru musí být minimálně 25 % plochy povrchu otevřeno.
- 3) Plocha povrchu je součtem plochy stěn.

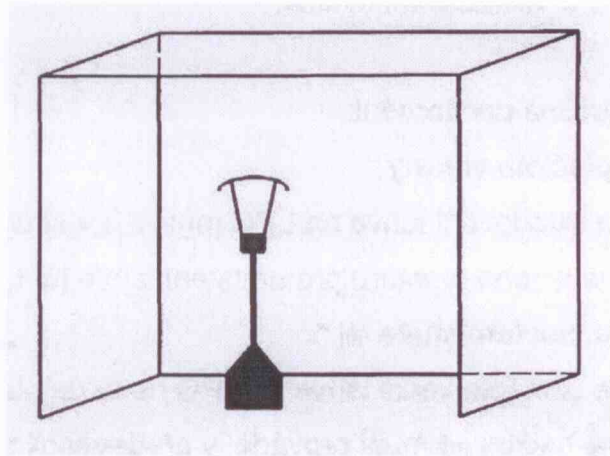
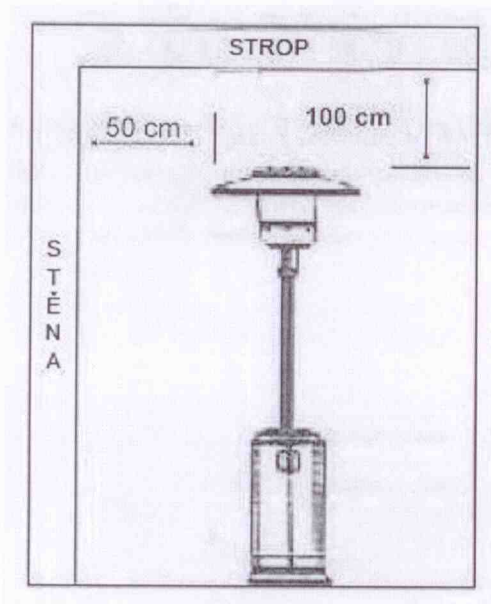

Montáž topidla

Před spuštěním spotřebiče je nutné dodržet níže uvedené pokyny.



Nástroje potřebné k montáži (nejsou součástí balení):

- Klíč na matice 10 / 13 mm
- Přestavitelný klíč (2), délka 20 cm
- Montážní kleště, délka 23 cm
- Šroubovák střední

Spojovací materiál a díly potřebné k montáži (jsou součástí balení):

- Podstavec s krytem na tlakovou lahve na LPG
- Sloupek se 3 ks konzol
- Galvanizovaná ocelová trubka armatury \varnothing 10 mm x 860 mm se zalisovanou hadicí
- 6 ks podložek \varnothing 8 mm, 3 ks matic M8 a 3 ks montážních šroubů M8 k montáži hořáku a reflektoru
- 4 ks šrouby M6 x 10 mm k montáži sloupku a hořáku
- 6 ks šroubů a matic M6 x 35 mm na sloupek a konzoly sloupku
- 3 ks šroubů M8 x 16 mm, matic M8 a podložek \varnothing 8 mm na konzoly k podstavci
- 3 ks kotev k podlaze
- 6 ks šroubů M6 x 10 mm na kotvicí šrouby s maticemi

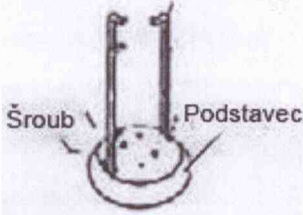
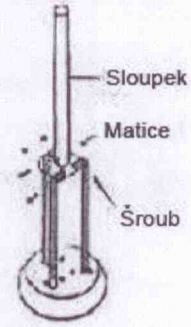
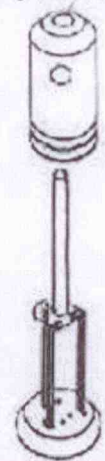
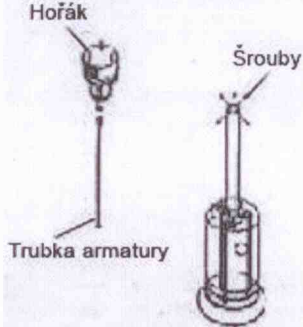
Postup montáže:

<p>1) Umístěte 3 ks konzol sloupku podle vyobrazení. Pomocí 3 ks šroubů M8 x 16 mm a podložek Ø 8 mm připevněte konzoly k podstavci.</p>	<p>Hranaté kovové konzoly</p> 
<p>2) Položte sloupek na konzoly. Pomocí 6 ks šroubů M6 x 35 mm a matic připevněte sloupek ke konzolám a dotáhněte.</p>	
<p>3) Umístěte na podstavec kryt na tlakovou lahev.</p>	<p>Kryt tlakové lahve</p> 
<p>4) Připevněte matici trubky armatury se zalisovanou hadicí ke vstupnímu závitů hořáku a dotáhněte. Protáhněte sloupkem hadicí s trubkou armatury a pomocí čtyř šroubů M6 x 10 mm připevněte kompletní hořák ke sloupku.</p>	
<p>5) Zkontrolujte spojení sloupku a hořáku a dotažení všech šroubů a matic. Vložte na každý držák reflektoru podložku Ø 8 mm.</p>	<p>Držáky reflektoru</p> 

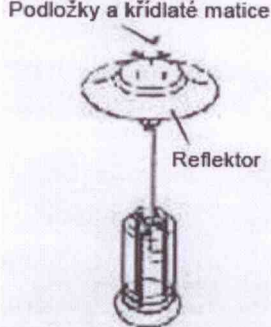
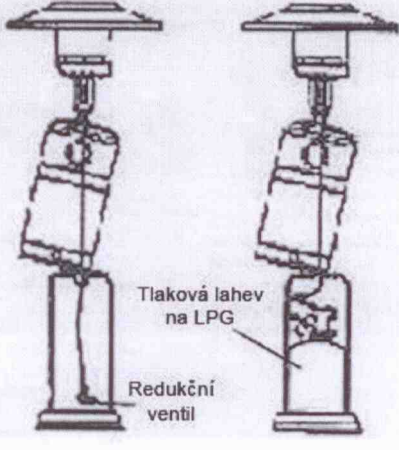
<p>6) Třemi křídlatými maticemi s podložkami M8 mm připevněte reflektor.</p>	
<p>7) Zvedněte kryt tlakové lahve a umístěte ho na desku sloupku. Zkontrolujte zda je v redukčním ventilu těsnění, připojte ho k tlakové lahvi a dotáhněte. Na volný konec hadice nasadte hadicovou sponu. Tento konec hadice nasuňte na trn redukčního ventilu a dotáhněte spoj hadicovou sponou. Položte tlakovou lahev na podstavec.</p>	

Kontrola těsnosti

Na místě instalace se musí provést kompletní kontrola těsnosti spotřebiče vzhledem k možnému poškození při přepravě nebo nadměrnému tlaku.

Kontrolu těsnosti provádějte po každém přemístění spotřebiče nebo pokud byl spotřebič odstaven delší dobu z provozu.

- Připravte si pěnotvorný roztok z jednoho dílu tekutého detergentu a jednoho dílu vody. Pěnotvorný roztok se aplikuje z nádoby s rozprašovačem, kartáčem (ne drátěným!) nebo hadříkem.
- Topidlo se musí kontrolovat s plnou tlakovou lahví.
- Zkontrolujte, zda je knoflík ovládacího ventilu topidla v poloze vypnuto ("OFF").
- Otevřete lahvový ventil na LPG láhvi otočením knoflíku doleva a pěnotvorným roztokem (např. mýdlovou vodou) zkontrolujte neuniká-li plyn kolem spojů (v místě netěsnosti se objeví bublinky). Knoflík ovládacího ventilu topidla zůstává v uzavřené poloze. Kontrolu těsnosti je nutné provést pěnotvorným roztokem u všech spojů rozvodu plynu. **Je zásadně zakázáno provádět kontrolu těsnosti pomocí otevřeného ohně !!!** Kontrolu provádějte ve venkovním prostředí mimo jakékoli zdroje zapálení/vznícení.
- Objeví-li se netěsnost, uzavřete lahvový ventil na LPG láhvi otočením knoflíku doprava na doraz. Odstraňte všechny netěsnosti, zapněte přívod plynu a opakujte kontrolu.

Zapalování topidla

- Otevřete lahvový ventil na LPG láhvi otočením knoflíku doleva.
- Stlačte knoflík ovládacího ventilu topidla a otočte ho do polohy zapálení ("PILOT" – o 90° doleva). Držte knoflík ovládacího ventilu topidla stlačený asi 30 sekund (než se armatura s hadicí naplní plynem) a několikrát zmačkněte knoflík piezozapalovače ("IGNITER") dokud nedojde k zapálení zapalovacího plamene. Knoflík ovládacího ventilu topidla můžete uvolnit až dojde k zapálení zapalovacího plamene.

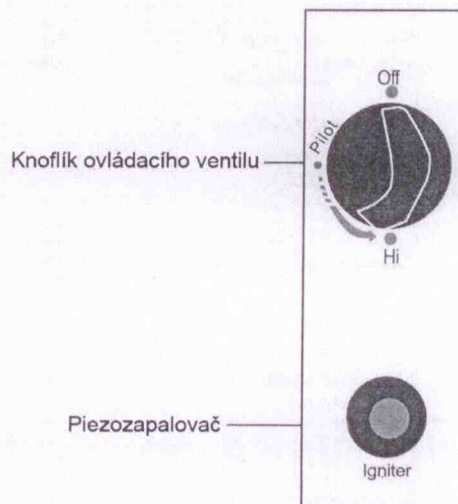

Zapalovací plamen se kontroluje malým okrouhlým okénkem s posuvným krytem na dně punčošky (vlevo nebo vpravo od ovladače).

- Jakmile se plamen zažehne, uvolněte stlačení a otočte knoflík ovládacího ventilu topidla dále doleva do polohy minimum ("LO"), čímž dojde k zapálení hořáku topidla na minimální výkon. Před nastavením požadovaného výkonu jej tak ponechte 5 minut nebo déle. Regulace se provádí nastavením ovládacího ventilu topidla do zvolené polohy mezi minimem ("LO") a maximem ("HI").

Poznámka:

- Pokud nedojde k zapálení hořáku postup opakujte.
- Pokud byl spotřebič dlouhodobě odstaven z provozu a chcete jej znovu spustit, nejprve ho připojte k LPG lahvi a zkontrolujte těsnost (viz. Kontrola těsnosti).

Zhášení topidla

- Otočte knoflík ovládacího ventilu topidla do polohy zapálení ("PILOT").
- Stlačte knoflík ovládacího ventilu topidla a otočte ho do polohy vypnutí ("OFF").
- Zavřete úplně přívod plynu z tlakové LPG lahve otočením knoflíku lahvového ventilu doprava na doraz.
- Při dlouhodobém vypnutí odpojte topidlo od LPG lahve.

ULOŽENÍ

- Po použití nebo v případě poruchy vždy zavřete lahvový ventil na LPG lahvi.
- Odpojte od spotřebiče LPG lahev.
- Zkontrolujte těsnost a neporušenost lahvového ventilu. Zjistíte-li závadu, předejte LPG lahev dodavateli plynu k výměně.
- Odpojenou láhev opatřete ochranou zátkou.
- Je zakázáno umísťovat a používat tlakové lahve s LPG (a to ani vyprázdněné) v prostorech pod úrovní terénu.
- Uložte spotřebič tak, aby bylo zabráněno jeho znečištění nebo poškození.

Únik plynu

Cítíte-li unikát plyn zavřete lahvový ventil na LPG lahvi. Uhaste v blízkém okolí veškerý otevřený oheň a vypněte elektrické spotřebiče. Zkontrolujte hadici (viz. Údržba) a připojení přívodu plynu. Po nalezení místa úniku plynu zavolejte servisního technika. Nikdy závadu sami neodstraňujte.

Údržba

Spotřebič udržujte v suchu a čistotě.

Čištění provádějte vlhkou utěrkou bez použití abrazivního prostředku. Nečistěte topidlo hořlavými nebo korozivními čisticími prostředky.

Odstraňujte nečistoty z hořáku, aby byl čistý a v provozu bezpečný.

Čištění se smí provádět pouze tehdy, je-li topidlo zcela vychladlé.

Před každým použitím je nutno zkontrolovat dotažení všech spojů a překontrolovat těsnost (viz. Kontrola těsnosti).

Vizuálně, popřípadě hmatem zkontrolujte stav spojovací hadice. V případě vydutí nebo jiného porušení je nutné ji zaslat distributorovi k výměně. Z bezpečnostních důvodů je vhodné, aby uživatel prováděl v pravidelných intervalech (nejméně jednou měsíčně a po každé výměně lahve na LPG) jednoduchou zkoušku těsnosti spojovací hadice a včasným odhalením netěsnosti předešel způsobení požáru v důsledku vzplanutí unikajícího plynu. Kontrola těsnosti hadice se může provádět např. postupným protažením celé délky hadice v nádobě s vodou za současného sledování případného úniku plynu v podobě bublinek. Hadice musí být při zkoušce pod redukováným tlakem (30 mbar) z tlakové LPG lahve.

Výměna láhve na plyn se musí provádět ve venkovním prostředí, mimo jakéhokoli zdroje zapálení/vznícení a mimo dosah ostatních osob. Před odpojením láhve na plyn zkontrolujte zda je topidlo zhasnuto.

Pro bezporuchový a bezpečný chod doporučujeme na topidle provést údržbu v servise každé 2 roky. Zároveň je třeba vykonávat občasný dozor během provozu spotřebiče.

Opravy závad

- Při odstraňování závad, u kterých se musí provádět demontáž a montáž jednotlivých dílů topidla, je nutné vypnout topidlo, odpojit ho od LPG láhve a nechat vychladnout !

Závada	Možná příčina	Odstranění
Zapalovací plamen se nezažehne	Zavřený lahvový ventil Prázdná tlaková lahev Ucpaná tryska Vzduch v rozvodu plynu Uvolněné spoje	Otevřít lahvový ventil Vyměnit tlakovou lahev Předat odbornému servisu k vyčištění nebo výměně trysky Odstranit vzduch z rozvodu plynu Zkontrolovat všechny spoje
Zapalovací plamen zhasíná	Znečištění kolem hořáku Uvolněné spoje Vadná termopojistka Z rozvodu plynu uniká plyn Nedostatečný tlak paliva	Očistit znečištěná místa Utáhnout spoje Předat odbornému servisu k výměně termopojistky Zkontrolovat spoje Tlaková lahev je téměř prázdná. Vyměnit tlakovou lahev
Hořák topidla se nezažehne	Nedostatečný tlak paliva Ucpaná tryska Ovládání není zapnuto Vadná termopojistka Deformovaný zapalovací hořák Nesprávné umístění	Tlaková lahev je téměř prázdná. Vyměnit tlakovou lahev Předat odbornému servisu k vyčištění nebo výměně trysky Zapnout ovládací ventil Předat odbornému servisu k výměně termopojistky Hořák vhodně umístit Upravit polohu

Skladování spotřebiče

Spotřebič musí být skladován v uzavřených, dobře větraných místnostech neobsahujících agresivní látky, při teplotě nejméně 10°C a relativní vlhkosti vzduchu nejvýše 80 %. Pokud je spotřebič připojen k tlakové LPG láhvi nesmí být uložen v prostoru pod úrovní terénu.

Likvidace spotřebiče

Pokud se rozhodnete pro likvidaci starého spotřebiče, ať už proto, že jste si zakoupili nový nebo proto, že se na starém vyskytla neopravitelná závada, odnese jej na místo k tomu určené (např. Sběr druhotných surovin, Sběrný dvůr apod.).

Likvidace obalu

Obal odložte na místo určené obcí k ukládání odpadu.

Bezpečnostní požadavky

- Před instalací a použitím si přečtěte pokyny !
- Instalace tohoto spotřebiče a skladování lahve na LPG musí být v souladu s platnými předpisy !
- Nezahrazujte větrací otvory úložného prostoru pro umístění lahve na LPG !
- Pokud je spotřebič v provozu, nepřemísťujte jej !
- Před přemístěním spotřebiče uzavřete ventil lahve na LPG a spotřebič nechte zcela vychladnout !
- V případě silného větru věnujte zvláštní pozornost opatřením proti překlopení spotřebiče !
- Nikdy nepoužívejte poškozený spotřebič !
- Neodkládejte věci na topidlo a nezakrývejte ho !
- Používání tohoto spotřebiče v uzavřených prostorech může být nebezpečné a je **ZAKÁZÁNO** ! Topidlo při provozu spotřebovává kyslík a v nevětraných uzavřených místnostech může být uživatel vážně ohrožen na životě z důvodu nedostatku kyslíku a zvýšené koncentrace CO !

- Spotřebič nesmí být používán v obytných vozidlech (např. karavanech nebo v motorových karavanech) ani člunech !
- Nepoužívejte toto topidlo v prostorech, kde by mohlo způsobit poranění osob nebo hmotné škody !
- Nevhodná instalace, seřízení nebo úpravy mohou způsobit poranění osob nebo hmotné škody !
- Chraňte před dětmi !
- Udržujte topidlo v čistotě !
- Tlakové LPG lahve vyměňujte podle pokynů v tomto návodu !
- Výměna láhve na plyn se musí provádět ve venkovním prostředí, mimo jakéhokoli zdroje zapálení/vznícení a mimo dosah ostatních osob ! Před odpojením láhve na plyn zkontrolujte zda je topidlo zhasnuto !
- Regulátor tlaku paliva musí mít výstupní přetlak 30 mbar !
- Zabraňte zkroucení hadice ! Používejte hadice pro propan-butan odpovídající EN 559 o optimální délce 1 m ! Stav hadice je nutně pravidelně kontrolovat a v případě potřeby zašlete spotřebič distributorovi k výměně hadice !
- Výměna hadice se musí provádět v předepsaných intervalech !
- Redukční ventil a hadice musí být umístěny mimo cesty, kterými se chodí nebo tak, aby nemohly být poškozeny !
- Dbejte na to, aby topidlo bylo v suchém a čistém prostředí !
- Po každém použití spotřebič uzavřít ventilem na lahvi !
- Při dlouhodobém vypnutí topidla vždy odpojte tlakovou láhev !
- Jestliže ucítíte unikat plyn, řiďte se instrukcemi viz. Únik plynu !
- Používejte pouze druh paliva a typ lahve na LPG, které stanoví výrobce !
- Je zakázáno přestavovat spotřebič na jiný druh plynu !
- Neprovádějte žádné úpravy tohoto spotřebiče mimo rámec návodu k obsluze !
- Je zakázáno umísťovat a používat tlakové lahve s LPG (a to ani vyprázdněné) v prostorech pod úrovní terénu !
- V úložném prostoru pro tlakovou lahev na LPG v topidle neskladujte benzin ani jiné hořlavé páry nebo kapaliny !
- Všechny zkoušky těsnosti provádějte pěnотvorným roztokem. Nikdy nepoužívejte ke kontrole těsnosti otevřený oheň !
- Nepoužívejte topidlo před provedením kontroly všech spojů na těsnost !
- Proveďte kontrolu topidla vždy, když nastane některá z těchto okolností:
 - topidlo se nezahřívá
 - hořák vydává mimořádný hluk (mírný hluk po vypnutí je normální)
 - zápach plynu a nezvykle žluté špičky plamene hořáku.
- Nenatírejte zářič (punčošku), ovládací panel nebo reflektor !
- Všechna bezpečnostní ústrojí demontovaná za účelem provádění servisu se musí před provozem topného tělesa opět namontovat !
- Osoby se musí zdržovat v takové vzdálenosti od zahřátých ploch topidla, aby nemohlo dojít k jejich popálení nebo k zažehnutí oděvu !
- Opravy mohou provádět jen kvalifikovaní servisní pracovníci !